

HAYWARD SKIM-VAC™

MODELS SP1104, SP1105, SP1106 SP1107 SERIES

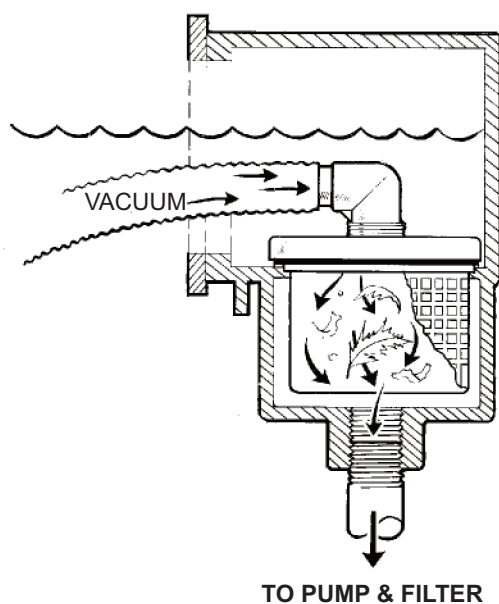

MODEL SP11052 Furnished with 1-1/2" x 1-1/4" hose elbow. For use on Skimmer Model SP1090, front access style.

MODEL SP11041 Same as above, but with 1-1/4" x 1-1/2" combo hose elbow.

MODEL SP11071 Furnished with 1-1/4" and 1-1/2" combo hose elbow adapter. For use with Skimmer SP1089 front access style.

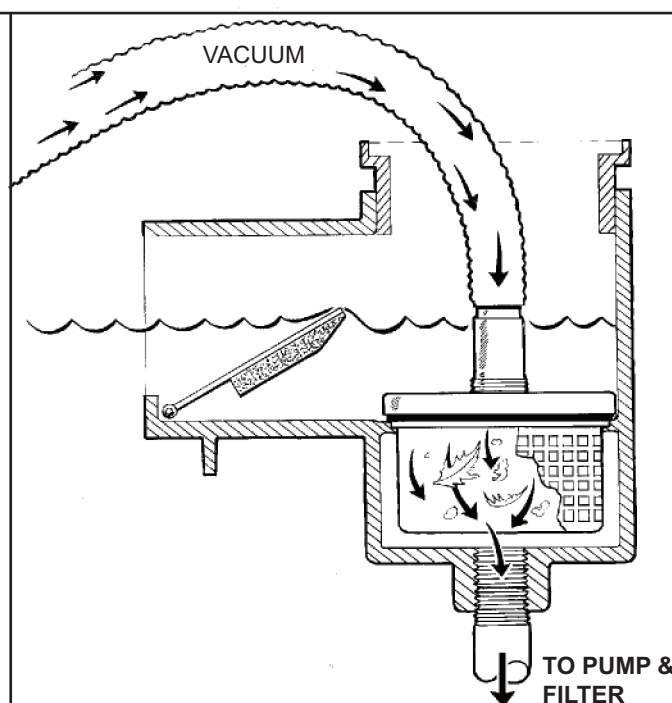

MODEL SP11051 and 1104 Furnished with 1-1/2" x 1-1/2" hose straight adapter. For use on Skimmer Models SP1096, 1097, 1098, 1090, top cover styles.

MODEL SP11054 Same as above but for 1-1/4" hose.

MODEL SP1106 and 1107 Furnished with 1-1/2" straight hose connection. For use on Skimmer Models SP1082, SP1082(1), 1084 and 1081(1).

MODEL SP11063 For use on SP1070.

NOTE: SP1106 and SP1107 SKIM-VAC S, fit 7" baskets. SP11063 fits 8" baskets.

USE ONLY HAYWARD GENUINE REPLACEMENT PARTS

INSTRUCTIONS

1. Place vacuum cleaner head on vacuum hose and prepare for vacuuming as usual. With pump and filter system operating, fill vacuum hose with water.
2. Keeping water in hose, place hose end over SKIM-VAC hose connection.
3. Insert SKIM-VAC into skimmer and firmly place over basket. Hold SKIM-VAC in place until all air is evacuated from vacuum hose. Once the air is removed, the pump suction will hold the SKIM-VAC firmly in place.
4. To remove SKIM-VAC, merely grasp the hose connection (near the plate) and give a sideward twist or briefly lift vacuum head from pool. This will "break" the suction and allow easy removal.

NOTE:

Take care not to damage or scuff-up SKIM-VAC's specially designed sealing surface. For best results, store the SKIM-VAC in a safe place when not in use.

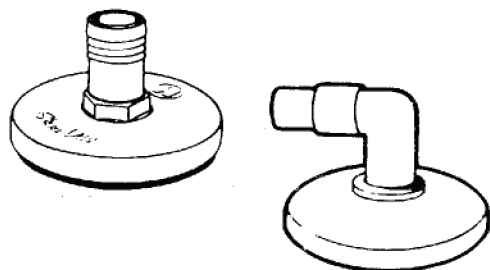

SKIM-VAC HAYWARD™

MODELES SP1104, SP1105, SP1106

SERIE SP1107

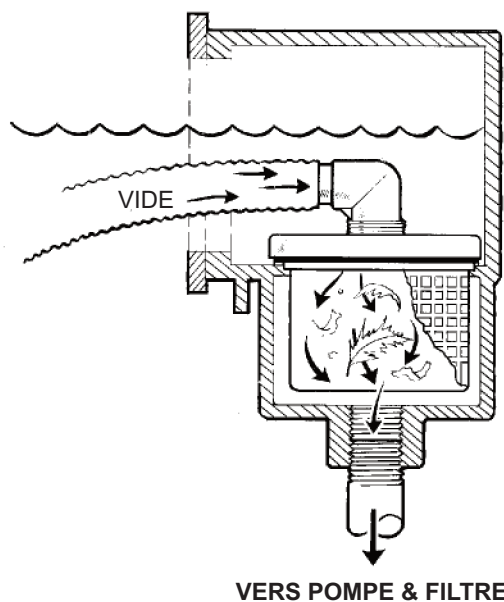

MODELE SP11052 Fourni avec un raccord coudé 1-1/2" x 1-1/4". Destiné à être utilisé sur le modèle skimmer SP1090, du type à accès par l'avant.

MODELE SP11041 Comme ci-dessus, mais avec un raccord coudé 1-1/4" x 1-1/2" combiné.

MODELE SP11071 Fourni avec un adaptateur coudé de tuyau combiné 1-1/4" et-1/2". Destiné à être utilisé sur le skimmer SP1089, du type à accès par l'avant.

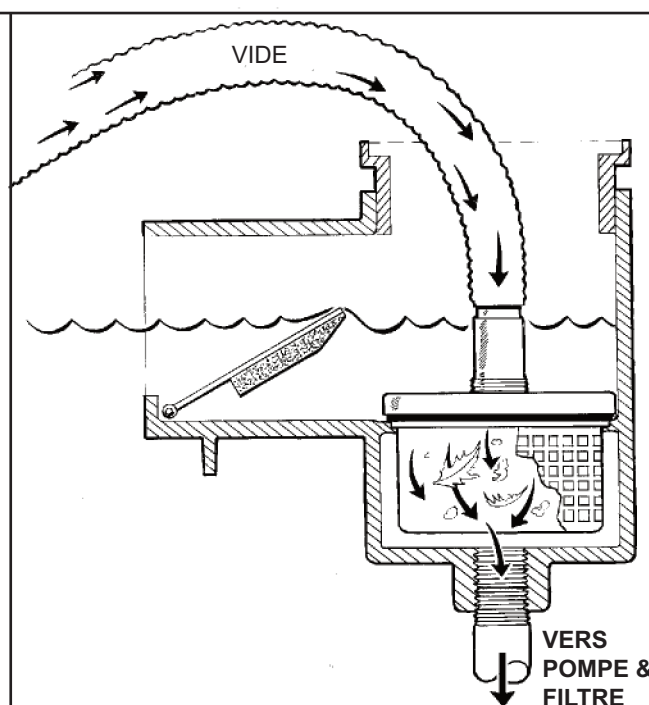

MODELES SP11051 et 1104 Fournis avec un adaptateur de tuyau droit 1-1/2" x 1-1/2". Destiné à être utilisé sur les modèles de skimmer P1096, 1097, 1098, 1090, du type à capot supérieur.

MODELE SP11054 Comme ci-dessus, mais pour un tuyau 1-1/4".

MODELES SP1106 et 1107 Fournis avec un raccord de tuyau droit 1-1/2". Destinés à être utilisés sur les modèles de skimmer SP1082, SP1082(1), 1084 et 1081(1).

MODELE SP11063 Destiné à être utilisé sur le SP1070.

REMARQUE : SP1106 et SP1107 SKIM-VAC S, s'adaptent sur des paniers de 7". SP11063 s'adapte sur des paniers de 8".

N'UTILISER QUE DES PIECES DE RECHANGE ORIGINALES DE HAYWARD

INSTRUCTIONS

1. Placez la tête du robot nettoyeur sur le tuyau de vide et préparez l'opération de nettoyage comme à l'accoutumée. Tandis que la pompe et le système filtrant sont activés, remplissez d'eau le tuyau de vide.
2. Maintenez l'eau dans le tuyau, et placez l'extrémité du tuyau sur le raccord du SKIM-VAC.
3. Insérez le SKIM-VAC dans le skimmer et positionnez-le en le calant bien sur le panier. Maintenez le SKIM-VAC en place jusqu'à ce que l'air soit évacué du tuyau de vide dans son intégralité. Une fois que l'air s'est échappé, le phénomène d'aspiration de la pompe maintient le SKIM-VAC bien en place.
4. Pour retirer le SKIM-VAC, saisissez tout simplement le raccord du tuyau (à proximité de la plaque) et procédez à une torsion latérale ou soulevez la tête à vide du bassin pendant un court instant. Ceci "interrompt" l'aspiration et facilite le retrait.

REMARQUE :

Veillez à ne pas endommager ou érafler la surface d'étanchéité du SKIM-VAC, qui a fait l'objet d'une conception spécifique. Pour obtenir les meilleurs résultats, rangezle SKIM-VAC dans un endroit sûr lorsque vous ne l'utilisez pas.

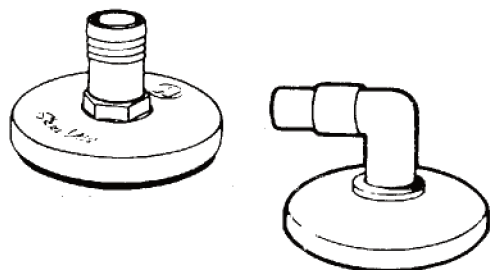

HAYWARD SKIM-VAC™

SERIE DE MODELOS SP1104, SP1105, SP1106, SP1107

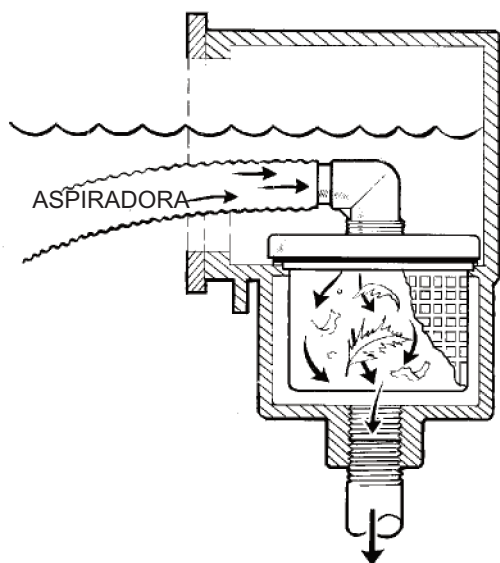

PARA BOMBA Y FILTRO

MODELO SP11052 Equipada con codo de manguera de 1-1/2" x 1-1/4". Para su uso con el Skimmer Modelo SP1090, con acceso frontal.

MODELO SP11041 Igual que la anterior, pero con codo de manguera combinado de 1-1/2" x 1-1/4".

MODELO SP11071 Equipada con adaptador de codo de manguera combinado de 1-1/2" x 1-1/4". Para su uso con el Skimmer Modelo SP1089 con acceso frontal.

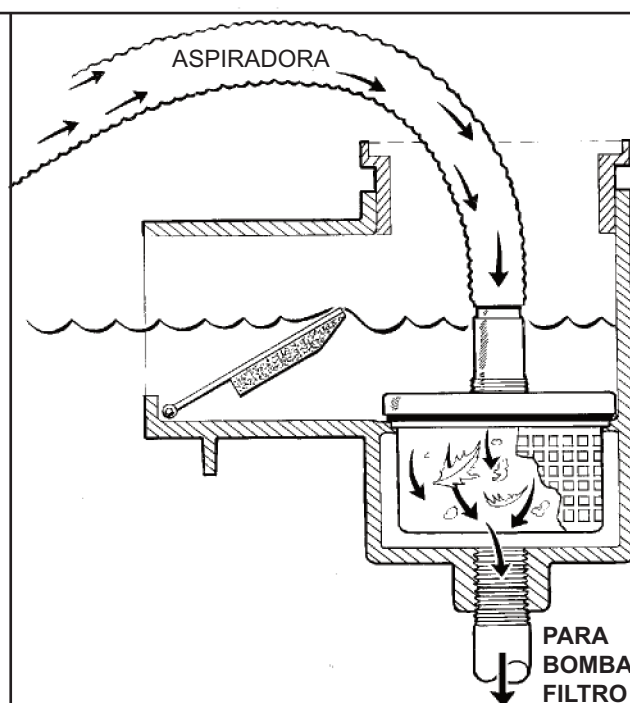

PARA BOMBA Y FILTRO

MODEL SP11051 y 1104 Equipada con adaptador recto de manguera de 1-1/2" x 1-1/2". Para su uso con Skimmer de Modelos SP1096, 1097, 1098, 1090, con tapa superior.

MODELO SP11054 Igual que la anterior, pero para manguera 1-1/4".

MODEL SP1106 y 1107 Equipada con adaptador recto de manguera de 1-1/2". Para su uso con Skimmer de Modelos SP1082, SP1082(1), 1084, y 1081(1).

MODELO SP11063 para su uso en SP1070.

NOTA: SP1106 y SP1107 SKIM-VAC S, se ajustan a canastas de 7". **SP11063** se ajusta a canastas de 8".

UTILICE SOLO REPUESTOS ORIGINALES HAYWARD

INSTRUCCIONES

1. Coloque la cabeza limpiadora de la aspiradora en la manguera de aspiración y prepárese para la aspiración como lo hace normalmente. Con la bomba y el filtro en funcionamiento, rellene de agua la manguera de aspiración.
2. Manteniendo agua en la manguera, coloque el extremo de la manguera en la conexión de manguera de la SKIM-VAC.
3. Introduzca la SKIM-VAC en el skimmer y colóquela firmemente sobre la canasta. Mantenga la SKIM-VAC en su lugar hasta que se haya evacuado todo el aire de la manguera de aspiración. Una vez que se haya eliminado todo el aire, la succión de la bomba mantendrá a la SKIM-VAC firmemente en su lugar.
4. Para retirar la SKIM-VAC, simplemente sujete la conexión de la manguera (cerca de la unión) y gire lateralmente o suba la cabeza de aspiración ligeramente de la piscina. Esto "interrumpirá" la succión y permitirá que se retire fácilmente.

NOTA:

Tenga cuidado de no dañar o arañar la superficie de sellado especialmente diseñada de la SKIM-VAC. Para obtener los mejores resultados, guarde la SKIM-VAC en un lugar seguro cuando no la esté utilizando.

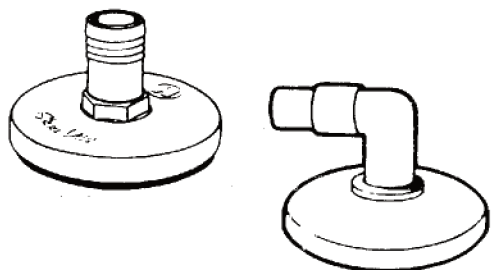

SKIM-VAC™ HAYWARD

MODELOS DAS SÉRIES SP1104, SP1105, SP1106, SP1107

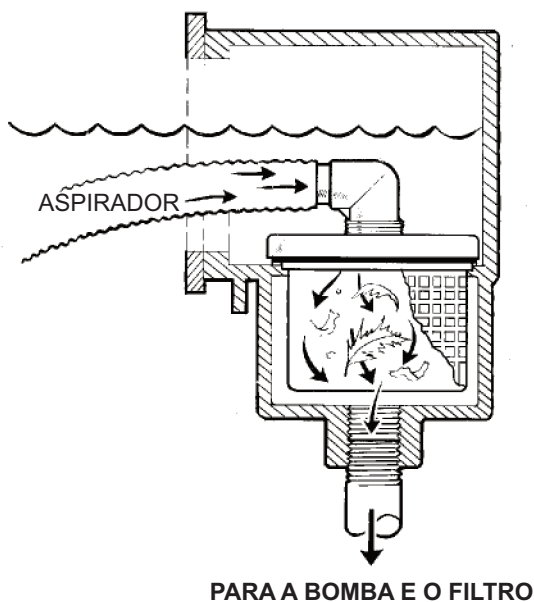

MODELO SP11052 Fornecido com um tubo curvo de 1-1/2" x 1-1/4". Apenas para utilização no skimmer modelo SP1090, com acesso frontal.

MODELO SP11041 Idêntico ao modelo anterior, mas com um tubo curvo de combinação de 1-1/4" x 1-1/2".

MODELO SP11071 Fornecido com adaptador para tubo curvo de combinação de 1-1/4" e 1-1/2". Para utilização com o skimmer SP1089 com acesso frontal.

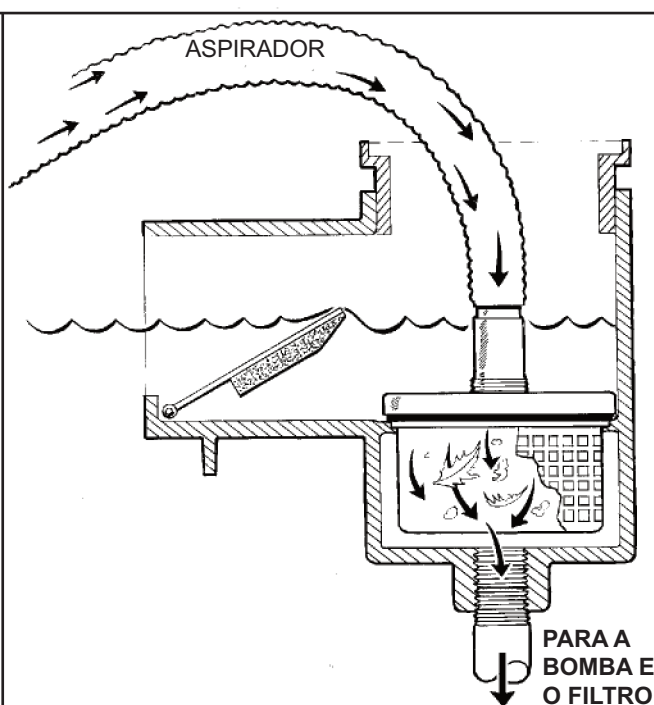

MODELOS SP11051 e 1104 Fornecido com adaptador para tubo recto de 1-1/2" x 1-1/2". Para utilização nos skimmer modelos SP1096, 1097, 1098, 1090, com tampa superior.

MODELO SP11054 Idêntico ao modelo anterior, mas para tubo de 1-1/4".

MODELOS SP1106 e 1107 Fornecido com ligação para tubo recto de 1-1/2". Para utilização nos skimmer modelos SP1082, SP1082(1), 1084 e 1081(1).

MODELO SP11063 Para utilização no modelo SP1070.

OBSERVAÇÃO: Os SKIM-VACS modelos **SP1106** e **SP1107** são compatíveis com cestos de 7".
 O **SP11063** é compatível com cestos de 8".

UTILIZE APENAS COM PEÇAS DE SUBSTITUIÇÃO GENUÍNAS DA HAYWARD

INSTRUÇÕES

1. Coloque a cabeça do aspirador no tubo do aspirador e prepare para aspirar como habitualmente. Com o sistema da bomba e do filtro em funcionamento, encha o tubo do aspirador com água.
2. Mantendo a água no tubo, coloque a extremidade do tubo sobre a ligação para tubo do SKIM-VAC.
3. Introduza o SKIM-VAC no skimmer e coloque-o firmemente sobre o cesto. Mantenha o SKIM-VAC no lugar até que todo o ar seja evacuado do tubo do aspirador. Assim que o ar for removido, a aspiração da bomba irá manter o SKIM-VAC firmemente no lugar.
4. Para retirar o SKIM-VAC, segure simplesmente na ligação do tubo (próximo da chapa) e torça ligeiramente ou levante um pouco a cabeça do aspirador da piscina. Isto irá interromper o processo de aspiração e permitir uma fácil remoção.

OBSERVAÇÃO:

Tenha cuidado para não danificar ou arranhar a superfície vedante especialmente concebida do SKIM-VAC. Para obter os melhores resultados, armazene o SKIM-VAC num local seguro quando não estiver a ser utilizado.

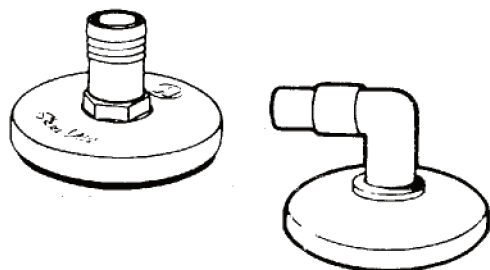

HAYWARD SKIM-VAC™

MODELLE SP1104, SP1105, SP1106 SP1107 SERIEN

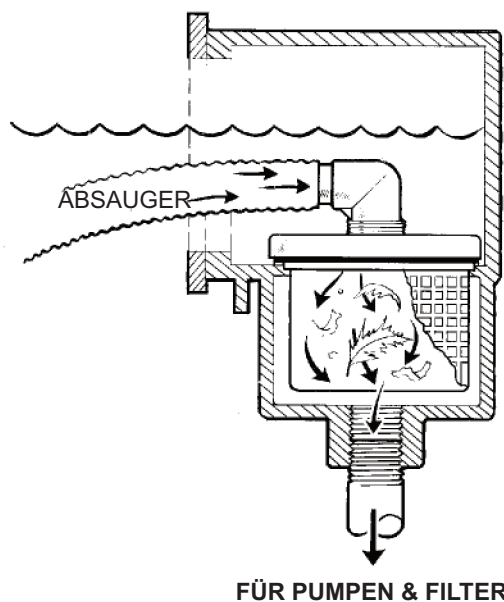

MODELL SP11052 Ausgerüstet mit einer Schlauchkrümmung 1-1/2" x 1-1/4". Zur Verwendung beim Skimmer Modell SP1090, Zugang von der Vorderseite.

MODELL SP11041 Identisch mit dem obigen Modell, jedoch mit kombinierter Schlauchkrümmung 1-1/4" x 1-1/2".

MODELL SP11071 Ausgerüstet mit einem kombinierten Schlauchkrümmungs-Adapter 1-1/4" und 1-1/2". Zur Verwendung mit dem Skimmer SP1089 mit Zugang von der Vorderseite.

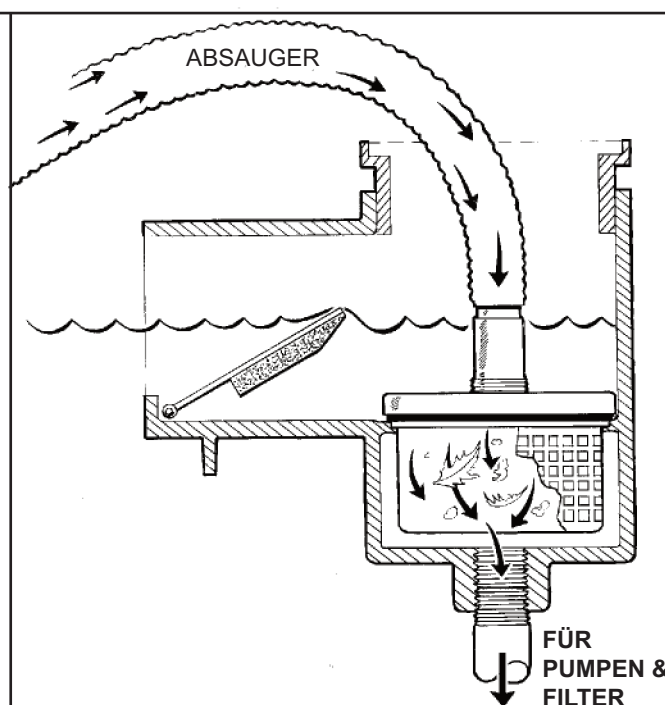

MODELLE SP11051 und 1104 Ausgerüstet mit einem geraden Schlauchadapter 1-1/2" x 1-1/2". Zur Verwendung auf den Skimmer-Modellen SP1096, 1097, 1098, 1090, Typ mit oberer Abdeckung.

MODELL SP11054 Identisch mit dem obigen Modell, Schlauch 1-1/4".

MODELLE SP1106 und 1107 Ausgerüstet mit geradem Schlauchanschluss 1-1/2". Zur Verwendung mit den Skimmer-Modellen SP1082, SP1082(1), 1084 und 1081(1).

MODELL SP11063 Zur Verwendung mit SP1070.

HINWEIS: SP1106 und SP1107 SKIM-VACS, passend für 7" Körbe. SP11063 passend für 8" Körbe.

NUR ECHTE HAYWARD-ORIGINALERSATZTEILE VERWENDEN

ANWEISUNGEN

1. Den Absauger / Reiniger auf dem Ansaugschlauch anbringen und zum Absaugen vorbereiten wie üblich. Mit laufender Pumpe und laufendem Filtersystem den Ansaugschlauch mit Wasser füllen.
2. Das Wasser im Schlauch belassen und das Schlauchende über dem Schlauchanschluss SKIM-VAC anbringen.
3. Das SKIM-VAC in den Skimmer einführen und fest über dem Korb platzieren. Das SKIM-VAC festhalten, bis die gesamte Luft aus dem Ansaugschlauch entwichen ist. Nachdem die Luft entfernt wurde, wird die Absaugvorrichtung der Pumpe das SKIM-VAC an dieser Stelle festhalten.
4. Um das SKIM-VAC zu entfernen, brauchen Sie nur den Schlauchanschluss (in der Nähe der Platte) zu ergreifen und den Absaugkopf vom Pool seitlich wegzudrehen oder kurz abzuheben. Dadurch wird der Absaugvorgang „unterbrochen“, und Sie können das SKIM-VAC mühelos entfernen.

HINWEIS:

Achten Sie darauf, die speziell konzipierte Versiegelungsfläche des SKIM-VACs nicht zu beschädigen oder zu verschleifen. Um das beste Ergebnis zu erzielen, lagern Sie den SKIM-VAC an einem sicheren Ort, wenn er nicht benutzt wird.

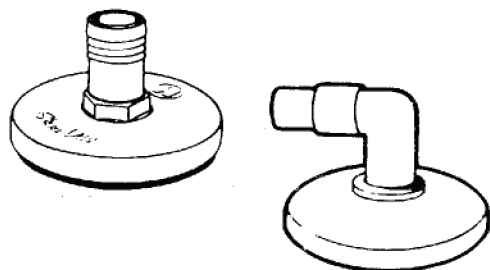

HAYWARD SKIM-VAC™ MODELLEN REEKS SP1104, SP1105 SP1106, SP1107

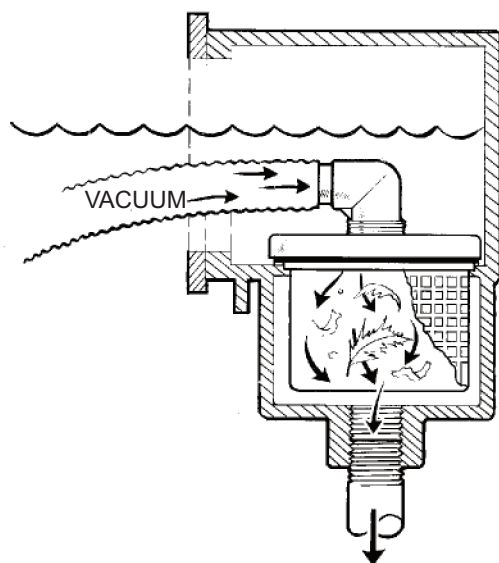

NAAR POMP & FILTER

MODEL SP11052 geleverd met een 1-1/2" x 1-1/4" elleboog slangbuisstuk. Voor gebruik op een Model SP1090 skimmer met frontale toegang.

MODEL SP11041 zelfde als hierboven maar met een 1-1/4" x 1-1/2" combo elleboog slangbuisstuk.

MODEL SP11071 geleverd met een 1-1/4" en 1-1/2" combo elleboog slangbuisstuk adapter. Voor gebruik met een SP1089 Skimmer met frontale toegang.

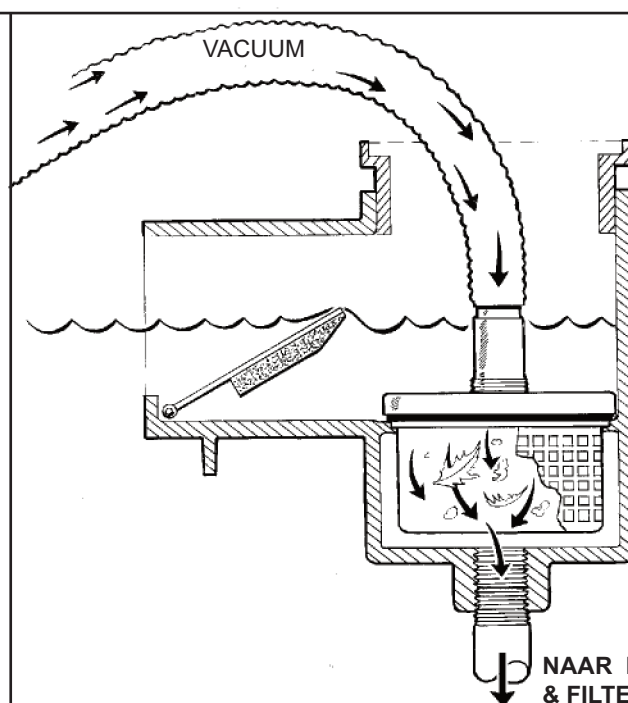

NAAR POMP & FILTER

MODEL SP11051 en **1104** geleverd met een 1-1/2" x 1-1/2" recht slangbuisstuk adapter. Voor gebruik op Model SP1096, 1097, 1098, 1090 skimmers met kopdeksel.

MODEL SP11054 zelfde als hierboven maar voor een 1-1/4" slang.

MODEL SP1106 en **1107** Geleverd met een 1-1/2" rechte slangadapter. Voor gebruik op Model SP1082, SP1082(1), 1084 en 1081(1) skimmers.

MODEL SP11063 voor gebruik op een SP1070.

OPMERKING: SP1106 en SP1107 SKIM-VAC'S, passen op 7" mandjes. SP11063 past op 8" mandjes.

GEBRUIK UITSLUITEND ORIGINELE HAYWARD VERVANGSTUKKEN

INSTRUCTIES

1. Plaats de vacuumslang op de kop van de vacuumcleaner en maak deze zoals gewoonlijk zuigklaar. Met de pomp en het filtersysteem in werking, vul de slang met water.
2. Houd het water in de slang en plaats het uiteinde van de slang over de SKIM-VAC slangadapter.
3. Steek de SKIM-VAC in de skimmer en plaats deze over het mandje. Houd de SKIM-VAC op zijn plaats tot dat alle lucht uit de vacuumslang is verdwenen. Eenmaal dat de lucht is verwijderd zal de zuigkracht van de pomp de SKIM-VAC stevig op zijn plaats houden.
4. Om de SKIM-VAC te verwijderen, neem de slangadapter stevig (in de nabijheid van de plaat) vast en draai deze zijdelings of hef de vacuumkop even uit het zwembad. Dit zal de aanzuiging onderbreken en toelaten om deze makkelijk te verwijderen.

OPMERKING:

Let op dat u het speciaal ontworpen dichtingsoppervlak van de SKIM-VAC niet beschadigd of krast. Voor de beste resultaten, berg de SKIM-VAC op een veilige plaats op wanneer deze niet wordt gebruikt.

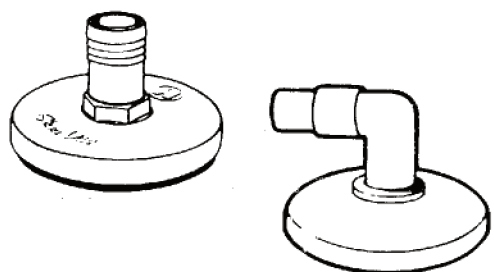

SKIM-VAC HAYWARD™

MODELLI SP1104, SP1105, SP1106

SERIE SP1107

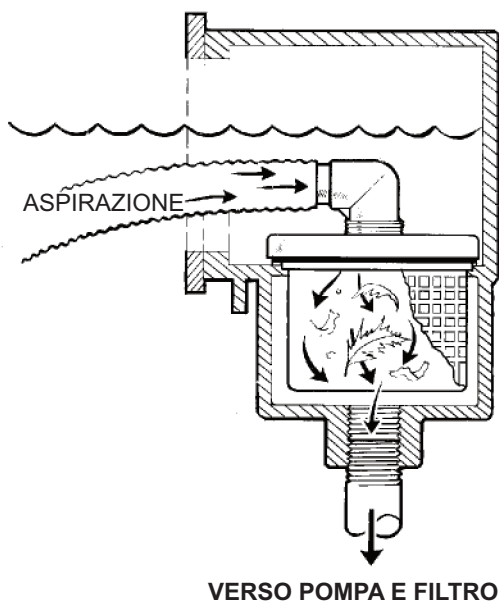

MODELLO SP11052 Fornito con tubo a gomito 1-1/2" x 1-1/4". Per utilizzo su Skimmer Modello SP1090, accesso frontale.

MODELLO SP11041 Come il precedente, ma con tubo a gomito combinato 1-1/4" x 1-1/2".

MODELLO SP11071 Fornito con adattatore per tubo a gomito combinato da 1-1/4" e 1-1/2". Per utilizzo con Skimmer Modello SP1089, accesso frontale.

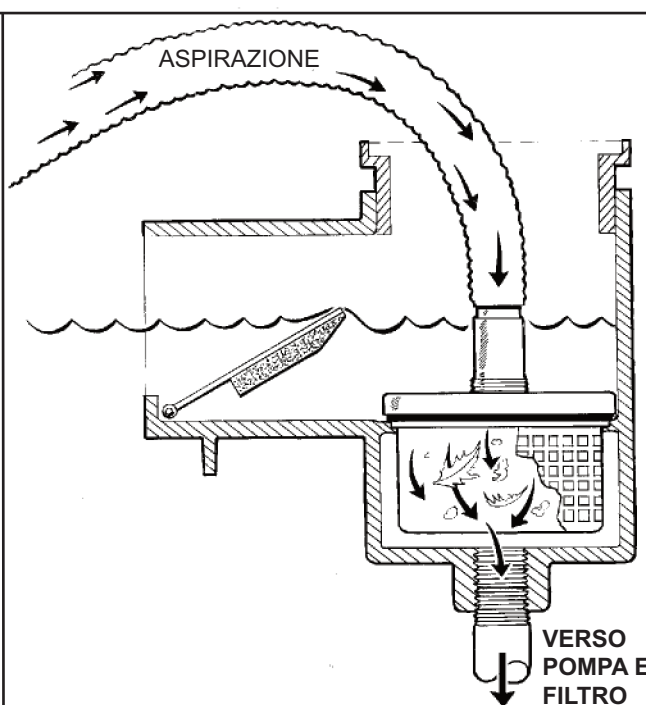

MODELLO SP11051 e 1104 Forniti con adattatore dritto per tubo 1-1/2" x 1-1/2". Per uso su Skimmer Modelli SP1096, 1097, 1098, 1090, copertura superiore.

MODELLO SP11054 Come il precedente, ma per tubo 1-1/4".

MODELLO SP1106 e 1107 Forniti con connessione dritta per tubo 1-1/2". Per uso su Skimmer Modelli SP1082, SP1082(1), 1084 e 1081(1).

MODELLO SP11063 Per utilizzo su SP1070.

NOTA: I modelli SP1106 e SP1107 necessitano di cestelli da 7". Il modello SP11063 richiede cestelli da 8".

UTILIZZARE SOLO PARTI DI RICAMBIO ORIGINALI HAYWARD

ISTRUZIONI

1. Posizionare la testa dell'aspirapolvere sul tubo di aspirazione e prepararsi per le abituali operazioni di pulizia. Con la pompa e il sistema di filtrazione operativi, riempire il tubo di aspirazione con acqua.
2. Mantenendo l'acqua nel tubo, posizionare l'estremità del tubo sull'apposita connessione del piatto SKIM-VAC.
3. Inserire lo SKIM-VAC nello skimmer e posizionarlo sopra il cestello fino a fissarlo. Tenere lo SKIM-VAC in posizione fino a quando tutta l'aria non sarà totalmente evacuata dal tubo di aspirazione. Una volta rimossa l'aria, la pompa aspirante terrà lo SKIM-VAC in posizione.
4. Per rimuovere lo SKIM-VAC, impugnare semplicemente la connessione del tubo (vicino la placca) facendola ruotare o sollevando la testa di aspirazione dalla piscina. Ciò interromperà l'aspirazione e permetterà di rimuovere facilmente l'unità.

NOTA:

Assicurarsi di non danneggiare o consumare la speciale superficie dello SKIM-VAC. Per prestazioni ottimali, conservare lo SKIM-VAC in un luogo sicuro quando non operativo.

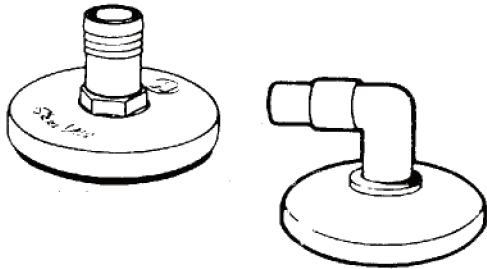

HAYWARD SKIM-VAC™
МОДЕЛИ SP1104, SP1105, SP1106
СЕРИЯ SP1107

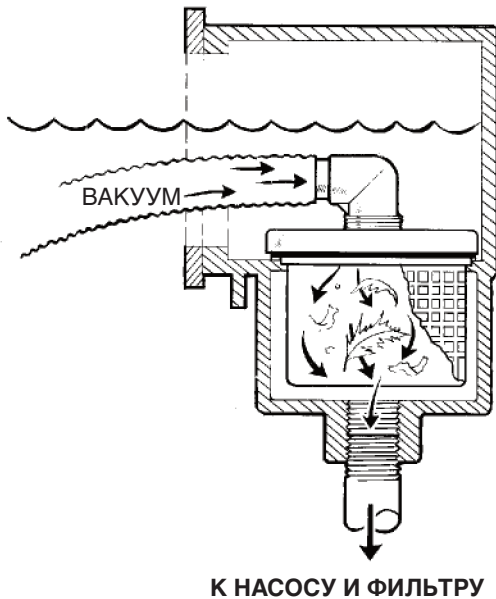

МОДЕЛЬ SP11052 Поставляется с шланговым коленом размером 1 1/2" x 1 1/4". Применяется с сепаратором модели SP1090, передний доступ.

МОДЕЛЬ SP11041 Аналогичные характеристики, но с комбинированным шланговым коленом размером 1 1/4" x 1 1/2".

МОДЕЛЬ SP11071 Поставляется с комбинированным шланговым коленом адаптером размером 1 1/4" и 1 1/2". Применяется с сепаратором модели SP1089, передний доступ.

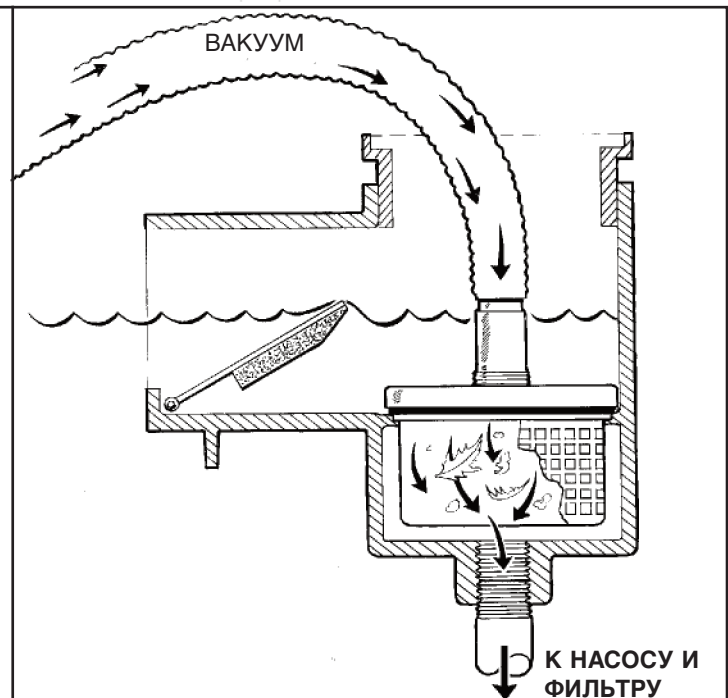

МОДЕЛЬ SP11051 и 1104 Поставляется с прямым шланговым адаптером 1 1/2" x 1 1/2". Используется с сепараторами моделей SP1096, 1097, 1098, 1090, доступ через верхнюю крышку.

МОДЕЛЬ SP11054 Аналогичные характеристики, но для шланга 1 1/4".

МОДЕЛЬ SP1106 и 1107 Поставляется с прямым шланговым соединением 1 1/2". Применяется с сепараторами моделей SP1082, SP1082(1), 1084 и 1081(1).

МОДЕЛЬ SP11063 Применяется с SP1070.

ПРИМЕЧАНИЕ: SP1106 и SP1107 SKIM-VAC S - для емкостей 7". SP11063 для емкости 8"

ПРИМЕНЯТЬ ТОЛЬКО ОРИГИНАЛЬНЫЕ ЗАПЧАСТИ HAYWARD

ИНСТРУКЦИИ

1. Прикрепите головку вакуумного очистителя на вакуумный шланг и подготовьтесь к работе обычным образом. При работающем насосе и фильтрационной системе наполните шланг водой.
2. Следя за тем, чтобы вода оставалась в шланге, наденьте конец шланга на разъем SKIM-VAC.
3. Вставьте SKIM-VAC в сепаратор и плотно укрепите в емкости. Удерживайте SKIM-VAC на месте до полного удаления воздуха из вакуумного шланга. После удаления воздуха SKIM-VAC будет удерживаться за счет создаваемого насосом вакуума.
4. Чтобы снять SKIM-VAC, возьмитесь на шланговое соединение (возле пластины) и поверните либо ненадолго извлеките вакуумную головку из бассейна. Вакуум при этом нарушается, и снять приспособление не составит труда.

ПРИМЕЧАНИЕ:

Следите за тем, чтобы не повредить специальную уплотнительную поверхность SKIM-VAC. Чтобы обеспечить работоспособность, храните SKIM VAC в безопасном месте.